

# PAMETAN IZBOR

## ZA EFIKASAN I UDOBAN ŽIVOT



Energetska  
efikasnost



Napredna  
tehnologija



Raznovrsnost,  
svestranost



Laka montaža,  
intuitivna upotreba



**SALUS**  
CONTROLS

**BROŠURA  
PROIZVODA**



**Upoznajte  
naše proizvode!**



## DOBRO JE UPRAVO POSTALO JOŠ BOLJE!

---

**Zamislite dom koji se prilagođava vašim svakodnevnim potrebama, s lakoćom vam štedi vreme i novac i brine o vašoj udobnosti.**

Ovo nije samo san, već svakodnevna realnost uz SALUS Controls.

SALUS Controls nalazi se na putu stalnog napretka: pokretačku snagu daje nam nesebična podrška naše neverovatne zajednice širom Evrope – od instalatera koji se ponose rezultatima svog rada zahvaljujući našoj širokoj paleti proizvoda, sve do kućevlasnika koji nam poklanjaju poverenje da im stvorimo udoban i efikasan dom.

Mi razumemo izazove savremenog života i zato smo posvećeni razvoju inovativnih proizvoda, intuitivnih aplikacija, proizvoda sa niskim troškovima upotrebe, dugim vekom trajanja i izuzetnom podrškom. Takođe smo posvećeni stvaranju još održivije budućnosti za naredna pokolenja tako što razvijamo ekološki prihvatljiva rešenja uz primenu najsavremenije tehnologije, ali sa toplinom ljudskog dodira.

Nastojimo da budemo sve bolji svakoga dana, tako što slušamo povratne informacije svog osoblja, instalatera i kućevlasnika – kako bismo dodatno unapredili sve ono čime se SALUS Controls strastveno bavi.

Zajedno možemo da stvorimo pametniju i održiviju budućnost za dobrobit SVIH nas, dom po dom!

**Dean Jepson**  
Generalni direktor za Evropu  
SALUS Controls

The logo for SALUS CONTROLS features a stylized 'S' icon to the left of the company name. 'SALUS' is written in a large, bold, sans-serif font, and 'CONTROLS' is written in a smaller, all-caps, sans-serif font directly below it.







# Indeks

## Proizvodi

## Strana

Termostati	05
Kontroleri	09
Smart Home sistem	19
Dodatna oprema	29
Podno grejanje	31
Komandni uređaji za podno grejanje	34
Lokalni komandni uređaji za podno grejanje (bez pristupa preko interneta)	36

## LEGENDA DIJAGRAMA ŽIČANOG POVEZIVANJA

	Napajanje na baterije		Bežična komunikacija
	Napajanje 230 V AC		Pumpa
	Osigurač		Pogon ventila
	Beznaponski izlaz		Senzor temperature
	Ulazni priključci		3-brzinski ventilator 230 V AC
	Naponski izlaz 230 V AC		Sijalica ili drugi potrošač
	Normalno otvoreni (NO) kontakt		Termoelektrični aktuator
	Normalno zatvoreni (NC) kontakt		Vremenski programator
	Sklopka sa NC/COM/NO kontaktom		Spoljašnji normalno otvoreni (NO) kontakt
	Kotao – priključak kotla* – kontakt kotla za uklj./isklj. termostata (u skladu sa priručnikom za kotao)		Transformator (pretvarač napona)
			Sklopka sa NO povratnim kontaktom

# Novi proizvodi

Za 2024/2025.

SALUS Controls pripremio je nekoliko noviteta za sezonu 2024/2025. Sve njih krasi izuzetan kvalitet i laka montaža na koje ste navikli.

Upoznajte se bliže dok prelistavate ovaj katalog.



Pružamo sveobuhvatnu podršku i resurse kako biste proizvode marke SALUS iskoristili na najbolji mogući način.

**Zašto  
odabrati  
SALUS?**

Naši proizvodi izrađeni su od vrhunskih materijala i vrhunskom tehnologijom, zbog čega će vas dugo i pouzdano služiti.

Nebitno je da li ste sam svoj majstor ili profesionalac: naši se proizvodi lako konfigurišu.

## Brošura proizvoda SALUS

Otkrijte kako ovi inovativni proizvodi mogu pretvoriti vaš dom u pametniji, efikasniji i bezbedniji životni prostor. Nastavite sa prelistavanjem kataloga da biste pročitali više informacija i videli naše proizvode na delu.

**Preobratite svoj dom uz SALUS Controls. Istražite brošuru i otkrijte mogućnosti.**





**ŽIČNI DIGITALNI PROGRAMSKI TERMOSTAT 091FLV2**

- » Fabrički izvedena sinhronizacija između termostata i prijemnika;
- » Funkcija grejanja/hlađenja;
- » Upravljanje bilo kojim izvorom grejanja;
- » 6 unapred definisanih programa;
- » 3 programa za individualno prilagođavanje.



- » Napajanje: 2 baterije tipa AA;
- » Maksimalno strujno opterećenje: maks. 5 (3) A;
- » Izlazni kontakt: beznaponski;
- » Opseg temperature: 5–30 °C.

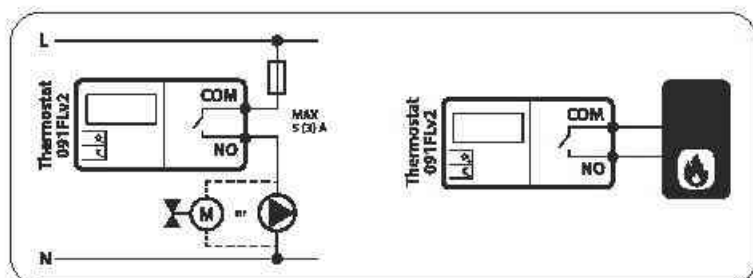

**BEŽIČNI DIGITALNI PROGRAMSKI TERMOSTAT 091FLRFV2**

- » Fabrički izvedena sinhronizacija između termostata i prijemnika;
- » Funkcija grejanja/hlađenja;
- » Upravljanje bilo kojim izvorom grejanja;
- » 6 unapred definisanih programa;
- » 3 programa za individualno prilagođavanje.



- » Jedinствене šifre za prenos podataka;
- » Automatsko ponovno uspostavljanje signala nakon prekida napajanja;
- » Frekvencija prijemnika: 868 MHz.

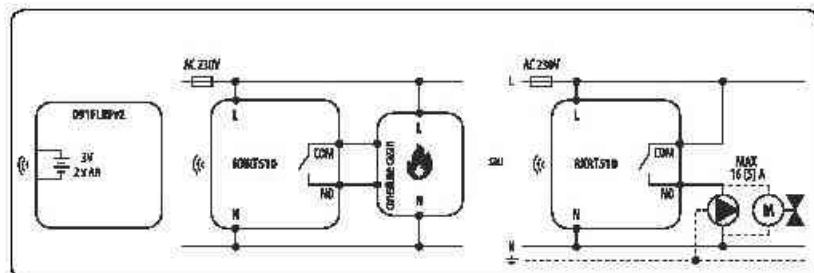

- » Napajanje termostata: 2 baterije tipa AA;
- » Napajanje prijemnika: 230 V AC, 50 Hz;
- » Maksimalno strujno opterećenje: 16 (5) A;
- » Ulaz/izlaz: 0–230 V;
- » Opseg temperature: 5–30 °C;
- » Dimenzije termostata (mm): 120 x 96 x 27;
- » Dimenzije prijemnika (mm): 96 x 96 x 27.



**PAMETNA UTIČNICA SPE868**

„SALUS“ Pametnu utičnicu priključujete direktno na postojeću utičnicu. Omogućava vam da upravljate električnim grejanjem putem bilo kog termostata sa RF vezom na 868 Mhz.

Po principu „priključi i koristi“.

- » Dimenzije (mm): 42/42/40 (d/š/v);
- » Ulazni napon: 230 V AC, +/-10%, 50 Hz;
- » Maksimalno strujno opterećenje: 16 A;
- » Frekvencija: 868 Mhz;
- » IP zaštita: IP3C.

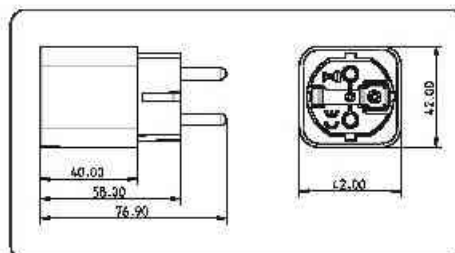



### PAMETNI RELEJ SR868

RF relej „SALUS“ montira se direktno na zidnu utičnicu. Omogućava vam da upravljate električnim grejanjem putem bilo kog termostata sa RF vezom na 868 MHz.

- » Dimenzije: 44,9 x 44,9 x 26 [mm];
- » Ulazni napon: 230 V AC, +/-10%, 50 Hz;
- » Maksimalno strujno opterećenje: 16 (5) A;
- » Frekvencija: 868 MHz;
- » IP zaštita: IP30.

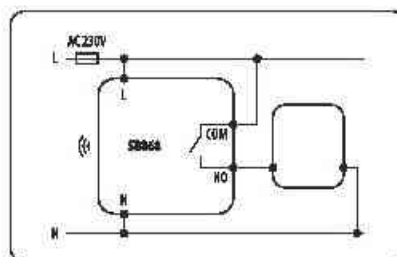

5-GODIŠNJA  
GARANCIJA



### BEŽIČNI PROGRAMSKI TERMOSTAT RT520RF

- » Kompenzacija opterećenja (kompatibilno sa protokolom OpenTherm);
- » Funkcije optimizacije;
- » Kompenzacija opterećenja pomoću unutrašnje temp;
- » Servisni režim;
- » Glavni PIN;
- » Veliki LCD displej.

- » N: neutralni provodnik;
- » L: provodnik pod naponom;
- » COM: ulaz;
- » NO: prek dački kontakt;
- » A i B: OpenTherm.



- » Napajan je termostata: 2 baterije tipa AA;
- » Napajan je prijemnika (Rx): 230 V AC, 50 Hz;
- » Maksimalno strujno opterećenje (Rx): 16 (5) A 5PST;
- » Ulaz/izlaz (Rx): 0-230 V;
- » Opseg termostata: od 5 do 33,5 °C;
- » Veličina termostata (mm): 118 x 95 x 26;
- » Veličina prijemnika (mm): 96 x 96 x 27.



5-GODIŠNJA  
GARANCIJA

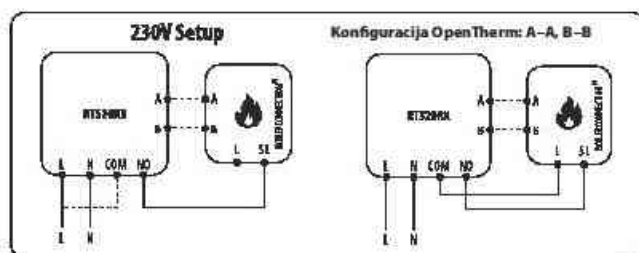
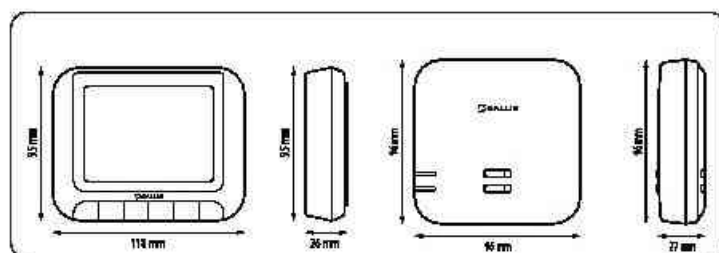

### BEŽIČNI INTERNET TERMOSTAT IT500



- » Upravljanje grejanjem i pripremom potrošne tople vode preko interneta;
- » Kompatibilno sa pametnim telefonom, tabletom i računarom;
- » Na sistem se povezuje vaš pametni telefon, tablet ili računar preko postojeće širokopojasne mreže;
- » Unutrašnji sistem radi na 868 MHz, što omogućava robusnu komunikaciju;
- » Sistem je bezbedan i energetski efikasan;
- » Sistem je bežičnog tipa i stoga se lako ugrađuje;
- » 3 moguće konfiguracije sistema.

- » 2 beznaponska izlaza;
- » Upravljanje preko interneta sa pametnog telefona, tableta ili računara;
- » Komande na uređaju;
- » Zidni ili stoni termostati;
- » Komande osjetljive na dodir na termostatu;
- » Prikladno za primene sa grejanjem i hlađenjem;
- » Izvor napajanja: 2 baterije tipa AA;
- » Opseg: od 5 do 35 °C;
- » Dimenzije (mm): 128 (d) x 95 (v) x 30 (š) mm.



5-GODIŠNJA  
GARANCIJA



**Upravljanje i nadzor sa bilo kog mesta!**  
Pomoću aplikacije SALUS Premium Lite.  
Preuzmite je iz prodavnice Google Play ili App Store.

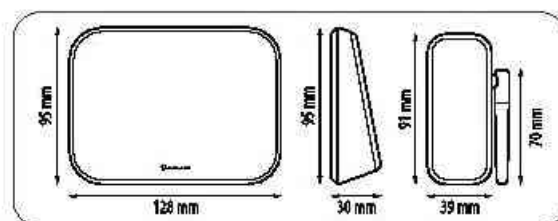



### BEŽIČNI PROGRAMSKI TERMOSTAT RTS10RF+

- » Izlazni kontakt: bežnaponski i 230 V;
- » Zaštita od smrzavanja;
- » Stoni držač;
- » Frekvencija: 868 MHz sa dometom od 30 metara;
- » Prekidački kontakt preko releja od 16 A;
- » Funkcija provere RF komunikacije;
- » Ručni režim i režim pojačanog grejanja;
- » ITLC (kompenzacija unutrašnjeg opterećenja).



- » Napajanje termostata: 2 baterije tipa AA;
- » Napajanje prijemnika (Rx): 230 V AC, 50 Hz;
- » Maksimalno strujno opterećenje (Rx): 16 (5) A SPST;
- » Ulaz/izlaz (Rx): 0-230 V;
- » Opseg termostata: od 5 do 35 °C;
- » Veličina termostata (mm): 120 x 96 x 27;
- » Veličina prijemnika (mm): 96 x 96 x 27.

- » N: neutralni provodnik;
- » L: provodnik pod naponom;
- » COM: ulaz;
- » NO: prekidački kontakt;
- » A i B: OpenTherm.

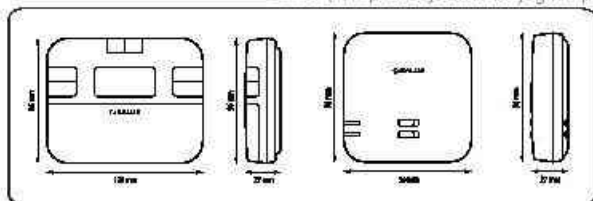

### BEŽIČNI DIGITALNI TERMOSTAT RTS310RF

- » Izlazni kontakt: bežnaponski i 230 V;
- » Režim spavanja i zaštita od smrzavanja;
- » Frekvencija: 868 MHz sa dometom od 30 metara;
- » Prekidački kontakt preko releja od 16 A;
- » Una pred uparena bežična komunikacija;
- » Funkcija provere RF komunikacije.



- » Napajanje termostata: 2 baterije tipa AA;
- » Napajanje prijemnika (Rx): 230 V AC, 50 Hz;
- » Maksimalno strujno opterećenje (Rx): 16 (5) A SPST;
- » Ulaz/izlaz (Rx): 0-230 V;
- » Opseg termostata: od 5 do 35 °C;
- » Veličina termostata (mm): 96 x 96 x 27;
- » Veličina prijemnika (mm): 96 x 96 x 27.

- » N: neutralni provodnik;
- » L: provodnik pod naponom;
- » COM: ulaz;
- » NO: prekidački kontakt;
- » A i B: OpenTherm.

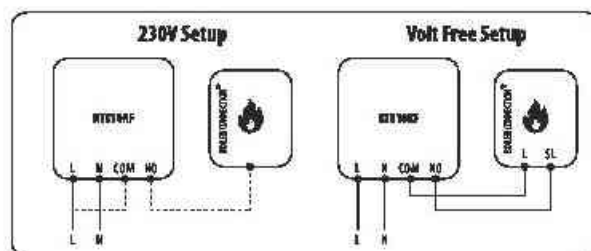
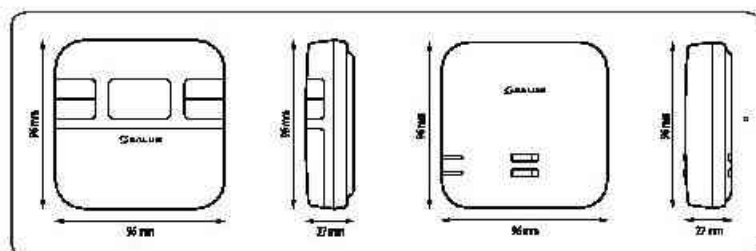

### ŽIČNI PROGRAMSKI TERMOSTAT RTS20

- » Kompenzacija opterećenja;
- » Funkcije optimizacije;
- » Servisni režim;
- » Veliki i pregledni LCD displej; Režim godišnjeg odmora, mogućnost zaštite od smrzavanja i funkcija optimizacije;
- » Režim pojačanog grejanja;
- » Kompatibilno sa protokolom OpenTherm;
- » Glavni PIN i servisni režim.

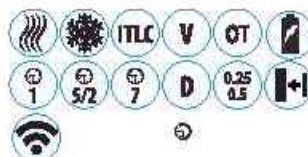

- » Izvor napajanja: 2 baterije tipa AA;
- » Maksimalno strujno opterećenje: 3 (1) A SPST;
- » Ulaz/izlaz: 0-230 V;
- » Opseg: od 5 do 33,5 °C;
- » Dimenzije (mm): 118 x 95 x 26.

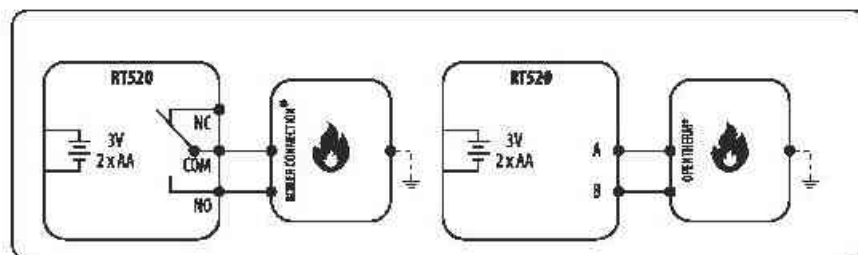
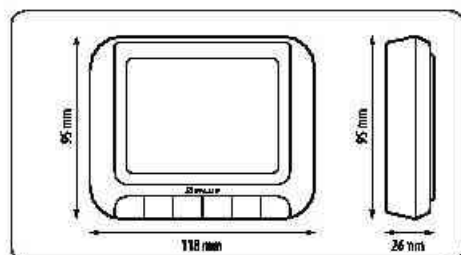



### ŽIČNI PROGRAMSKI TERMOSTAT RT510+

- » Izlazni kontakt: beznaponski I 230 V;
- » Ručni režim;
- » Zaštita od smrzavanja;
- » Režim spavanja, režim godišnjeg odmora;
- » Režim pojačanog grejanja;
- » TLC (kompenzacija unutrašnjeg temperaturnog opterećenja).



- » Izvor napajanja: 2 baterije tipa AA;
- » Maksimalno strujno opterećenje: 3 (I) A SPST;
- » Ulaz/izlaz: 0-230 V;
- » Opseg: od 5 do 35 °C;
- » Dimenzije (mm): 120 x 96 x 27.

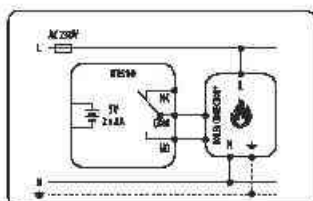
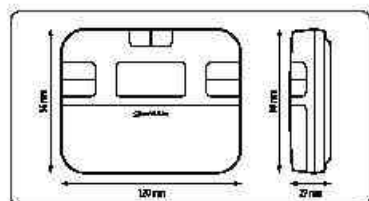

### DIGITALNI PROGRAMSKI ŽIČNI TERMOSTAT RT310

- » Izlazni kontakt: beznaponski I 230 V;
- » Režim spavanja;
- » Zaštita od smrzavanja;
- » Jednostavno rukovanje;
- » Savremen dizajn.



- » Izvor napajanja: 2 baterije tipa AA;
- » Maksimalno strujno opterećenje: 3 (I) A SPST;
- » Ulaz/izlaz: 0-230 V;
- » Opseg: od 5 do 35 °C;
- » Dimenzije (mm): 96 x 96 x 27.

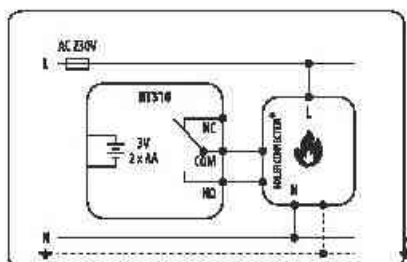
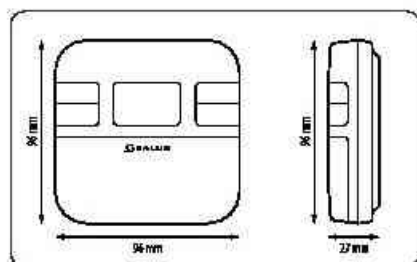

#### OŽIČENJE

- » COM: Zajednički priključak
- » NC: Prekidač isključen sa naponom
- » NO: Prekidač uključen sa naponom



### RELEJ 16 A RM-16A

- » Koristi se za uključivanje/isključivanje električnih uređaja. Zbog svoje kompaktnosti, može se instalirati u spojnu kutiju, gde je potrebno kontrolisati prijemnik sa maksimalnim strujnim opterećenjem od 16 A.
- » Radi sa termostatom sa napajanjem od 230 V ili na baterije;
- » Omogućava „rasterećenje“ glavnog uređaja (kada je maksimalno opterećenje termostata ograničeno);
- » Mogućnost imanja opterećenja na kontaktima centrale radi povećanja broja akuatora koje je moguće priključiti.





### KONTROLER ZA CIRKULACIONU PUMPU NPC1

- » Upravlja pumpom sistema centralnog grejanja;
- » Prikazuje izmerenu temperaturu;
- » Jednostavno rukovanje pomoću 3 dugmeta;
- » Funkcija zaštite od smrzavanja;
- » Mogućnost ručnog rukovanja;
- » Funkcija zaštite od blokiranja pumpe;
- » Alarm u slučaju pregrevanja.

- » Maksimalno strujno opterećenje: 3 (I) A;
- » Napajanje: 230 V AC, 50 Hz;
- » Opseg prikaza temperature: 0–99 °C;
- » Opseg podešavanja temperature: 5–80 °C;
- » Opseg merenja temperature: od –10 do 120 °C;
- » Dužina kabla senzora: 1,5 m;
- » Dimenzije [mm]: 155 x 70 x 39.

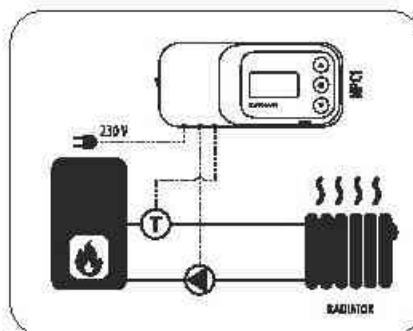

### KONTROLER ZA CIRKULACIONU PUMPU ILI PRIPREMU POTROŠNE TOPLE VODE NPC1B

- » Mogućnost podešavanja temperature pokretanja i zaustavljanja pumpe;
- » Prikazuje izmerenu temperaturu;
- » Jednostavno rukovanje pomoću 3 dugmeta;
- » Funkcija zaštite od smrzavanja;
- » Mogućnost ručnog rukovanja;
- » Funkcija zaštite od blokiranja pumpe;
- » Alarm u slučaju pregrevanja.

- » Maksimalno strujno opterećenje: 3 (I) A;
- » Napajanje: 230 V AC, 50 Hz;
- » Opseg prikaza temperature: 0–99 °C;
- » Opseg temperature (pokretanje): 5–80 °C;
- » Opseg temperature (zaustavljanje): 10–85 °C;
- » Opseg merenja temperature: od –10 do 120 °C;
- » Dužina kabla senzora: 1,5 m;
- » Dimenzije [mm]: 155 x 70 x 39.

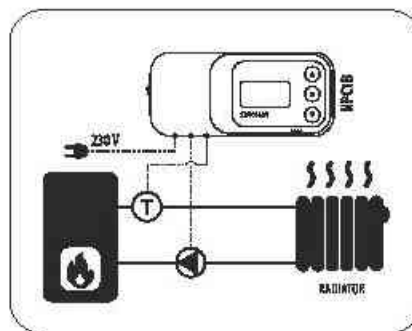

### KONTROLER ZA CIRKULACIONU PUMPU ILI PRIPREMU POTROŠNE TOPLE VODE NPC2

- » Mogućnost podešavanja temperature pokretanja i zaustavljanja pumpe;
- » Prikazuje izmerenu temperaturu;
- » Jednostavno rukovanje pomoću 3 dugmeta;
- » Funkcija zaštite od smrzavanja;
- » Mogućnost ručnog rukovanja;
- » Funkcija zaštite od blokiranja pumpe;
- » Alarm u slučaju pregrevanja.

- » Maksimalno strujno opterećenje: 3 (I) A;
- » Napajanje: 230 V AC, 50 Hz;
- » Opseg prikaza temperature: 0–99 °C;
- » Opseg temperature (pokretanje): 5–80 °C;
- » Opseg temperature (zaustavljanje): 10–85 °C;
- » Opseg merenja temperature: od –10 do 120 °C;
- » Dužina kabla senzora: 1,5 m;
- » Dimenzije [mm]: 155 x 70 x 39.

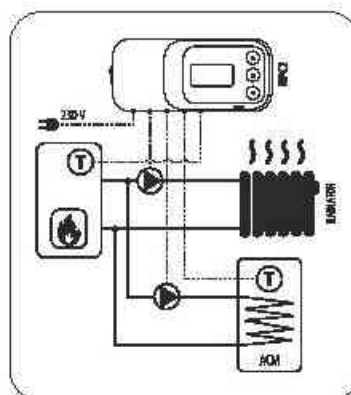

# SALUS Premium Lite

INOVATIVNO, EFIKASNO I VRHUNSKO  
REŠENJE ZA SAVREMEN ŽIVOT



**SALUS Premium Lite** je moderna aplikacija za pametni dom, razvijena da automatizaciju doma maksimalno pojednostavi i učini efikasnom. Intuitivno korisničko okruženje omogućava vam da upravljate domom na lak način uz visok radni učinak. Uz besprekornu integraciju svojih uređaja i unapređenu funkcionalnost stvorite pametniji i umreženiji životni prostor. SALUS Premium Lite omogućava vam da upravljate svim uređajima u okviru sistema SALUS Smart Home, što ga čini sveobuhvatnim rešenjem za savremene potrebe automatizacije doma.



**SALUS  
PREMIUM  
Lite**



#### **Poboljšan radni učinak**

Besprekorna integracija sa pametnim uređajima obezbeđuje pouzdanije i brže povezivanje u celom domu.



#### **Unapređeno povezivanje**

Odzivno i optimizovano korisničko okruženje aplikacije omogućava bržu regulaciju i podešavanje postavki pametnog doma.



#### **Zajedničko korišćenje preko više adresa e-pošte**

Delite pristup pametnom domu sa više korisnika putem različitih adresa e-pošte, što omogućava pametnu saradnju i upravljanje.

Očitajte priloženi QR kod da biste preuzeli aplikaciju SALUS Premium Lite i pristupili našem sveobuhvatnom vodiču za korisnike. Kod vas vodi direktno na stranicu za preuzimanje i resurse, kako biste imali sve što vam je potrebno za prve korake.



# iT700WIFI

## PAMETNI TERMOSTAT

Pametni termostat iT700WIFI donosi ugrađeno i pouzdano upravljanje grejanjem i hlađenjem sa punjivom baterijom i besprekornom integracijom sa aplikacijom – savršeno za savremeni pametni dom.



Povezivanje preko tehnologije Zigbee



Grejanje i hlađenje



NOVO

Daljinsko upravljanje



Punjiva baterija



### INTEGRISANO GREJANJE I HLAĐENJE

- Unapred konfigurisano povezivanje sa **prijemnikom Zigbee WZ600** omogućava korišćenje odmah po otpakivanju.
- Lako prebacivanje između režima grejanja i hlađenja.

### PRECIZNA REGULACIJA

- Dolazi sa naprednim algoritmom za preciznu regulaciju temperature.
- Pregledno korisničko okruženje sa intuitivnim lokalnim menijem i korisničkim okruženjem iz aplikacije SALUS Premium Lite.

### LOKALNI I DALJINSKI PRISTUP

- Dobijajte prosleđena obaveštenja za upozorenja i ažuriranja na pametnom uređaju.
- Kompatibilan sa funkcijama glasovnog upravljanja Amazon Alexa i Google Home.



NOVO



86 mm

86 mm

- Jednostavna regulacija mikroklima u domu zahvaljujući našem naprednom sistemu grejanja i hlađenja. Uživajte u besprekornoj integraciji, lokalnom i daljinskom pristupu, ekološki prihvatljivoj punjivoj bateriji i pouzdanoj Zigbee tehnologiji.

Očitajte QR kod da biste pristupili kompletom vodiču za proizvod i drugim resursima. Na raspolaganju su vam detaljne informacije, korisnički priručnici, vodiči za montažu i rešavanje problema.



# iT800WIFI

## PAMETNI SAMOSTALNI TERMOSTAT

Samostalni pametni termostat **iT800WIFI** predstavlja vrhunski bežični termostat namenjen za besprekorno upravljanje sistemima grejanja i hlađenja, bilo lokalno ili preko WiFi aplikacije.



Regulacija grejanja/hlađenja



Zigbee 3.0  
2,4 GHz



Punjiva baterija



Radi sa aplikacijom SALUS Premium Lite



- **Uglađen i stilizovan:** metalni prsten i negativni displej dodaju savremenu eleganciju svakom uređenju doma.
- **Bežično punjenje:** punjivu litijum-jonsku bateriju možete bežično napuniti pomoću priloženog stonog držača.
- **Podešavanje preko Bluetooth veze:** olakšava početno konfigurisanje zahvaljujući podešavanju postavki preko Bluetooth veze.
- **Daljinski pristup:** regulišite temperaturu u domu sa bilo kog mesta preko aplikacije SALUS Premium Lite.
- **Podrška za Zigbee:** radi preko tehnologije Zigbee na 2,4 GHz – za savršenu integraciju sa pametnom utičnicom SP600 i pametnim relejom SR600.

Baza za bežično punjenje za stonu montažu.



Magnetno zidno ležište za brzo postavljanje.



### Upravljanje i nadzor sa bilo kog mesta!

Pomoću aplikacije SALUS Premium Lite. Preuzmite je iz prodavnice Google Play ili App Store.

Očitajte QR kod da biste pristupili kompletnom vodiču za proizvod i drugim resursima. Na raspolaganju su vam detaljne informacije, korisnički priručnici, vodiči za montažu i rešavanje problema.



# UG800

## UNIVERZALNI MREŽNI RUTER

Univerzalni mrežni ruter UG800 donosi besprekornu integraciju u vaš pametni dom sa podrškom za integraciju u virtuelni oblak pomoću usluge AWS IoT i drugih platformi za sveobuhvatno upravljanje.



Integracija u virtuelni oblak



Podržava veliki broj uređaja



Fleksibilno povezivanje



Daljinsko upravljanje



- **Besprekorna integracija:** podržava integraciju u virtuelni oblak pomoću usluge AWS IoT i drugih platformi, što ga čini robusnim rešenjem za pametni dom.
- **Široka kompatibilnost:** ZigBee vam omogućava da povežete i do 200 bežičnih uređaja na jedan mrežni ruter – za sveobuhvatno upravljanje pametnim domom.
- **Fleksibilno povezivanje:** podržava i Ethernet i Wi-Fi veze; različite mogućnosti montaže prilagođavaju se vašem kućnom okruženju.



80 mm

80 mm



### Upravljanje i nadzor sa bilo kog mesta!

Pomoću aplikacije SALUS Premium Lite. Preuzmite je iz prodavnice Google Play ili App Store.

Očitajte QR kod da biste pristupili kompletnom vodiču za proizvod i drugim resursima. Na raspolaganju su vam detaljne informacije, korisnički priručnici, vodiči za montažu i rešavanje problema.



# Otkrijte neograničen pam

Jedna aplikacija, potpuna kontrola: besprekorno upravljanje celim ekosistemom pametnog doma

## TERMOSTATI



SQ610RF



FC600



TS600

## SENZORI I DUGMAD



WLS600



SB600



SD600

## PODNO GREJANJE



KL08RF



KL04RF



08RFA



- Istražite naš zaokružen asortiman rešenja za pametni dom napravljenih da unaprede vaš životni prostor. Od klasičnih do pametnih termostata, od pumpi do filtera, od samostalnih proizvoda do višenamenskih sistema, **SALUS Controls** u svojoj ponudi ima alatke kojima ćete svoj dom pretvoriti u povezanu oazu udobnosti i praktičnosti.

# metni dom

## RADIJATORSKO GREJANJE



## AUTOMATIZACIJA I UPRAVLJANJE



- Otkrijte **SALUS Smart Home sistem**: optimizovano rešenje za efikasnu automatizaciju doma. Naši mrežni ruteri visokih performansi besprekorno se povezuju sa svim uređajima kojima možete sa lakoćom upravljati preko naše intuitivne aplikacije **SALUS Premium Lite**. **SALUS Controls** donosi vam intuitivno rukovanje, proširivost i eleganciju kako biste svoj dom pretvorili u pametniji i bolje povezan prostor.

# EL600F

STIŽE 2025.  
GODINE

## PAMETNI TERMOSTAT ELYPSO

**Pametni termostat EL600F Elypso** na besprekoran način spaja intuitivno korisničko iskustvo i savremen dizajn koji se savršeno uklapa u svaki savremeni prostor.



Punjiva  
baterija



Zigbee 3.0  
2,4 GHz

Regulacija  
grejanja/hlađenja



Radi sa aplikacijom  
SALUS Premium Lite



5-GODIŠNJA  
GARANCIJA

- **Visoka tačnost:** izveden sa preciznim sensorima temperature i vlage, sa ažuriranjem očitavanja u realnom vremenu na svakih 15 sekundi.
- **Svestranost:** savršeno radi sa mrežnim ruterima UG600/UG800 i pametnim prijemnikom RX30RF, neizostavnim delovima svakog rešenja za pametni dom.
- **Pregledno korisničko okruženje:** dolazi sa elegantnim regulatorom i mobilnom aplikacijom za intuitivno upravljanje i podešavanje.
- Kompatibilan sa uređajima u sastavu sistema pametnog doma.



### Upravljanje i nadzor sa bilo kog mesta!

Pomoću aplikacije SALUS Premium Lite.  
Preuzmite je iz prodavnice Google Play  
ili App Store.



Očitajte QR kod da biste pristupili kompletnom vodiču za proizvod i drugim resursima.  
Na raspolaganju su vam detaljne informacije, korisnički priručnici, vodiči za montažu i rešavanje problema.



Izuzetno tiha termo glava marke SALUS Controls gotovo je bešumna dok motor radi. Zahvaljujući posebnom motoru, prenosniku i kućištu, buka u radu iznosi manje od 25 dBA, što je jednako prirodnom okruženju.



# TRV3RF

IZUZETNO TIHA TERMO GLAVA  
Stiže 2025. godine



Više mogućnosti  
montaže



Zigbee 3.0  
2,4 GHz



Bešumna  
izvedba



Intuitivno  
korisničko  
okruženje

- **Izuzetno tiha u radu:** buka u radu iznosi manje od 25 dBA, što odgovara prirodnom okruženju bez vetra, shodno standardu IEC 60704-1:2021.
- **Visoka tačnost:** senzor temperature i vlage sa tačnošću od  $\pm 1$  °C omogućavaju preciznu regulaciju.
- **Fleksibilan prikaz:** LCD displej sa četiri položaja za različite konfiguracije radijatora.
- **Pregledno korisničko okruženje:** intuitivni obrtni regulator i mobilna aplikacija za lako rukovanje.
- **Bežično povezivanje:** Zigbee 3.0 za nisku potrošnju energije, malo kašnjenje i bezbedan prenos podataka.
- **Pouzdana performanse:** sa CE sertifikatom, projektovana za 10-godišnji vek trajanja, sa 5-godišnjom garancijom.

STIŽE 2025.  
GODINE



TRV3RF oplemenjuje vaš životni prostor pametnim grejanjem. Besprekorna integracija u sisteme SALUS Smart Home zahvaljujući RF komunikaciji i tehnologiji Zigbee 3.0, što omogućava daljinsko upravljanje – za nenadmašnu udobnost i praktičnost.

Uz novu aplikaciju SALUS Premium Lite uživaćete u daljinskom upravljanju koje vam donosi praktičnost i udobnost bez premca, kako biste sistemom grejanja upravljali sa bilo kog mesta.

Očitajte QR kod da biste pristupili kompletnom vodiču za proizvod i drugim resursima. Na raspolaganju su vam detaljne informacije, korisnički priručnici, vodiči za montažu i rešavanje problema.



# RX30RF

## PRIJEMNIK SA ZIGBEE 3.0 TEHNOLOGIJOM



Zigbee 3.0



Dvokanalna regulacija



Kompatibilan sa proizvodima iz Smart Home sistema



Za sisteme radijatorskog i podnog grejanja

Prijemnik RX30RF sa Zigbee 3.0 tehnologijom omogućava svestrano i pouzdano upravljanje sistemima grejanja, hlađenja i klimatizacije, za efikasan rad i besprekornu integraciju u rešenja za pametni dom.



STIŽE 2025. GODINE

- **Potpuna usklađenost sa tehnologijom Zigbee 3.0:** osigurava robusno i bezbedno bežično povezivanje, kompatibilno sa širokom paletom uređaja sa podrškom za Zigbee.
- **Funkcija OpenTherm:** dolazi sa ugrađenom funkcijom regulatora OpenTherm sa automatskim otkrivanjem, za efikasnu regulaciju kotla.
- **Za sisteme radijatorskog i podnog grejanja:** prikladan za sisteme radijatorskog i podnog grejanja, što omogućava fleksibilnu montažu.
- **Kompatibilan sa proizvodima iz SALUS Smart Home sistema:** besprekorna integracija sa drugim uređajima u sistemu SALUS Smart Home, koji zajedno čine sveobuhvatno rešenje za pametni dom.
- **LED indikatori statusa:** jasni LED indikatori radnih stanja, režima uparivanja i povezivanja sa mrežom.



### Upravljanje i nadzor sa bilo kog mesta!

Pomoću aplikacije SALUS Premium Lite.

Preuzmite je iz prodavnice Google Play ili App Store.

Očitajte QR kod da biste pristupili kompletnom vodiču za proizvod i drugim resursima. Na raspolaganju su vam detaljne informacije, korisnički priručnici, vodiči za montažu i rešavanje problema.





RASPRODAJA ZALIHA

### UNIVERZALNI MREŽNI RUTER UG600 (ZAMENIČE GA UG800)

- » LED indikator;
- » Povezuje sve proizvode iz SALUS Smart Home sistema sa aplikacijom Salus Premium Lite;
- » Žična i Wi-Fi veza \* žična veza potrebna je za podešavanje bežične veze;
- » Stoni držač ili zidna montaža;
- » Bežična komunikacija ZigBee.

- » Napajanje: 5V DC preko USB-a;
- » Bežični standard: 2,4 GHz ZigBee;
- » Radna temperatura: od 0 do 50 °C;
- » Dimenzije (mm): 90 (d) x 90 (š) x 55,5 (v).



5-GODIŠNJA  
GARANCIJA



Works with:  
**SALUS Premium Lite**

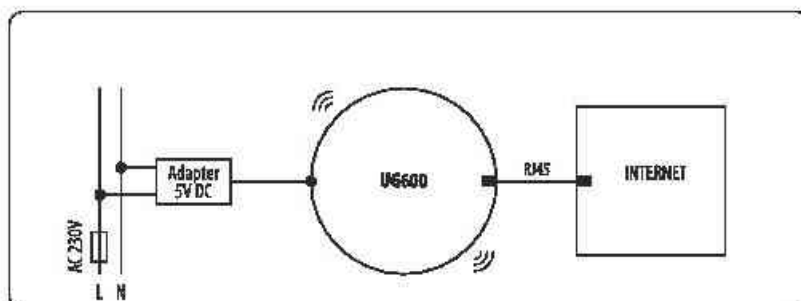
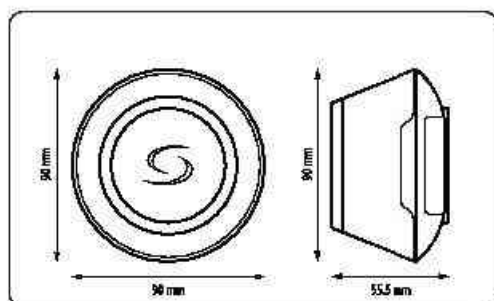

### ŽIČNI PAMETNI TERMOSTAT SALUS QUANTUM SQ610

- » Protokol ZigBee;
- » Debljina izvan zida: 10 mm;
- » Veliki LCD ekran;
- » Senzor vlage;
- » Programabilan: dnevno, nedeljno ili 5/2;
- » Histerezis:  $\pm 0,5$  i  $\pm 0,25$ ;
- » Izlazni kontakt: beznaponski i 230 V
- » ITLC (kompenzacija unutrašnjeg temperaturnog opterećenja);
- » 2 kontakta za senzor prisustva ili spoljašnji senzor / podni senzor;
- » Interni relej – maksimalno strujno opterećenje: 3 (I) A;
- » Upravljanje preko aplikacije SALUS Premium Lite;
- » Režim grejanja/hlađenja;
- » Radi sa mrežnim ruterom UG600 ili samostalno.



- » Napajanje: 230 V (CA) 50 Hz
- » Bežični standard: 2,4 GHz ZigBee;
- » Radna temperatura: od 0 do 50 °C;
- » Dimenzije (mm): 88 x 88 x 55.

ZA PODNO GREJANJE



5-GODIŠNJA  
GARANCIJA



Works with:  
**SALUS Premium Lite**

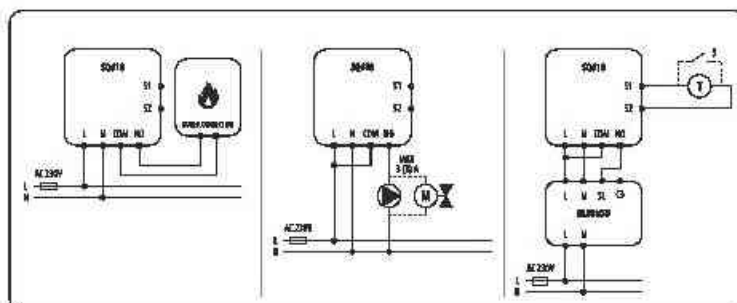
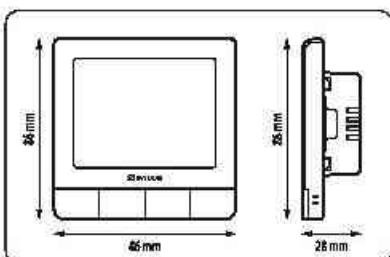



Works with:  
**SALUS Premium Lite**



### BEŽIČNI PAMETNI TERMOSTAT SALUS QUANTUM SQ610RF

- » Protokol ZigBee;
- » Dubina samo 11 mm;
- » Punjiva litijum-jonska baterija;
- » Veliki LCD ekran;
- » Senzor vlage;
- » Programabilan: dnevno, nedeljno ili 5/2;
- » Histerezis:  $\pm 0,5$  i  $\pm 0,25$ ;
- » Klasa: IV ERP;
- » ITLC (kompenzacija unutrašnjeg temperaturnog opterećenja);
- » 2 kontakta za senzor prisustva ili spoljašnji senzor / podni senzor;
- » Upravljanje preko aplikacije SALUS Premium Lite;
- » Režim grejanja/hlađenja;
- » Radi sa mrežnim ruterom UG600.



- » Izvor napajanja: 5V DC preko USB-a;
- » Bežični i standard: 2,4 GHz ZigBee;
- » Radna temperatura: od 0 do 50 °C;
- » Dimenzije (mm): 88 x 88 x 55.

**ZA PODNO GREJANJE**



5-GODIŠNJA  
GARANCIJA

**PUNJIVI  
TERMOSTAT!**

Do 2 godine korišćenja  
sa potpuno napunjenom baterijom

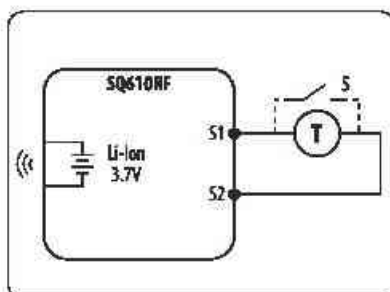
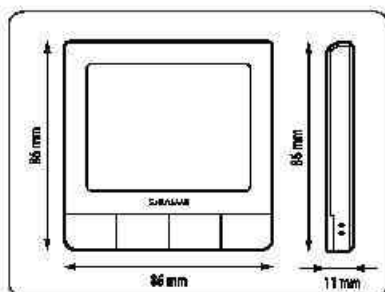

Works with:  
**SALUS Premium Lite**



### ŽIČNI PAMETNI TERMOSTAT SALUS QUANTUM SQ610B

- » Protokol ZigBee;
- » Debljina izvan zida: 10 mm;
- » Veliki LCD ekran;
- » Senzor vlage;
- » Programabilan: dnevno, nedeljno ili 5/2;
- » Histerezis:  $\pm 0,5$  i  $\pm 0,25$ ;
- » Izlazni kontakt: beznaponski I 230 V
- » ITLC (kompenzacija unutrašnjeg temperaturnog opterećenja);
- » 2 kontakta za senzor prisustva ili spoljašnji senzor / podni senzor;
- » Interni relej – maksimalno strujno opterećenje: 3 (I) A;
- » Upravljanje preko aplikacije SALUS Premium Lite;
- » Režim grejanja/hlađenja;
- » Radi sa mrežnim ruterom UG600 ili samostalno;



- » Napajanje: 230 V (CA) 50 Hz
- » Bežični i standard: 2,4 GHz ZigBee;
- » Radna temperatura: od 0 do 50 °C;
- » Dimenzije (mm): 88 x 88 x 55;



5-GODIŠNJA  
GARANCIJA

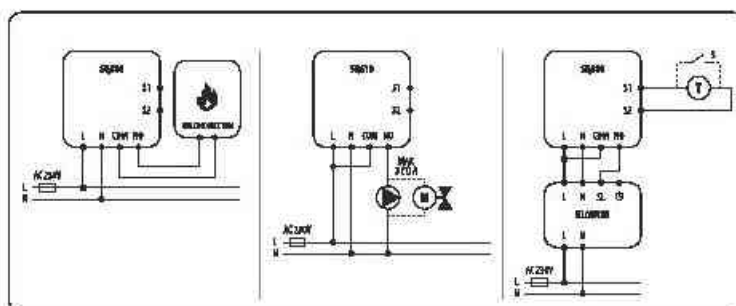
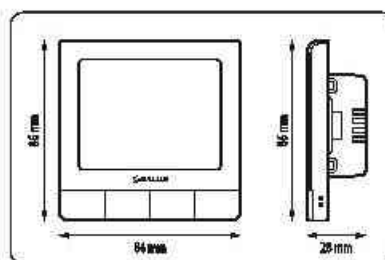



### BEŽIČNI PAMETNI TERMOSTAT SALUS QUANTUM SQ610BRF

- » Protokol ZigBee;
- » Dubina samo 11 mm;
- » Punjiva litijum-jonska baterija;
- » Veliki LCD ekran;
- » Senzor vlage;
- » Programabilan; dnevno, nedeljno ili 5/2;
- » Histerezis:  $\pm 0,5$  i  $\pm 0,25$ ;
- » Klasa: IV ERP;
- » ITLC (kompenzacija unutrašnjeg temperaturnog opterećenja);
- » 2 kontakta za senzor prisustva ili spoljašnji senzor / podni senzor;
- » Upravljanje preko aplikacije SALUS Premium Lite
- » Režim grejanja/hlađenja;
- » Radi sa mrežnim rutерom UG600.



- » Izvor napajanja: 5 V DC preko USB-a;
- » Bežični standard: 2,4 GHz ZigBee;
- » Radna temperatura: od 0 do 50 °C;
- » Dimenzije (mm): 88 x 88 x 55.

**PUNJIVI TERMOSTATI**  
Do 2 godine korišćenja  
na potpuno napunjenom baterijom.

5-GODIŠNJA  
GARANCIJA

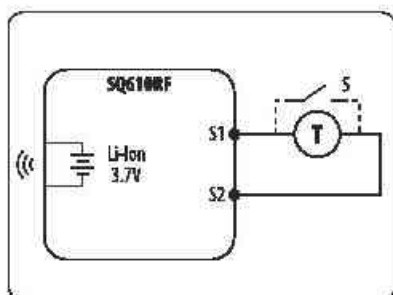
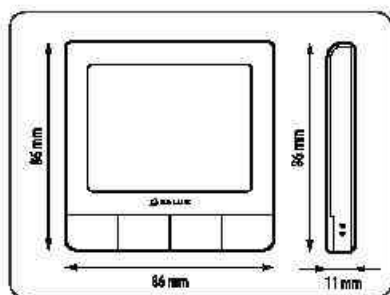

### TERMOSTAT ZA VENTILOKONVEKTOR FC600

- » Napajanje: 230V AC;
- » Izlazni kontakt: 230 V CA;
- » Bežični standard: ZigBee 2,4 GHz;
- » Opseg temperature: od 5 do 40 °C;
- » Dimenzije (mm): 86 x 85 x 42.



5-GODIŠNJA  
GARANCIJA

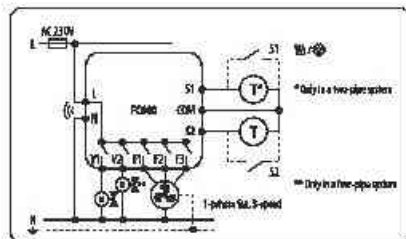
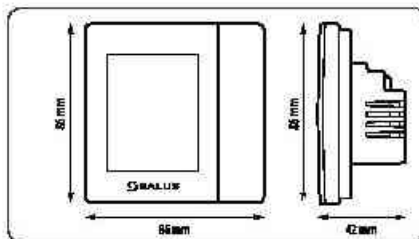

### MODUL ZA VENTILOKONVEKTOR FC600M

- » Ulazi F1, F2, F3 za malu, srednju, veliku brzinu ventilatora: 230V AC;
- » Izlazi: napajanje ventilatora / regulacija ventilatora / izlazi ventila (grejanje i hlađenje): 24 V DC; 6,5 A 0-10 V; 24 V DC; 1 A.

- » Napajanje: 24 V DC;
- » Montaža: DIN nosač 35 mm;
- » Dimenzije (mm): 51 x 90 x 6.

5-GODIŠNJA  
GARANCIJA

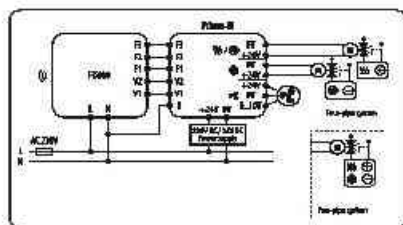
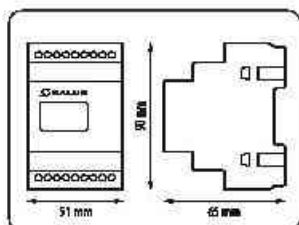



#### 4 U 1 DIGITALNI BEŽIČNI TERMOSTAT ZIGBEE 230 V VS10WRF

- » Komunikacioni protokol ZigBee: kompatibilan sa SALUS Smart Home sistemom;
- » Napajanje: 230 V;
- » Algoritam TPI osigurava preciznu regulaciju temperature;
- » Mogućnost upravljanja sa najviše 6 termo glava ili centralom KL08RF;
- » Tri podešiva nivoa temperature, uključujući NSB (noćni režim);
- » Podrazumevani program grejanja i hlađenja;
- » Uzidna montaža;
- » Izrada rezervne kopije memorije.

- » Napajanje: 230 V AC, 50 Hz;
- » Bežična komunikacija: 2,4 GHz HA1.2;
- » Opseg temperature: 5–35 °C;
- » Dimenzije (mm): 86,5 x 86,5 x 42,5.



5-GODIŠNJA  
GARANCIJA



#### 4 U 1 DIGITALNI BEŽIČNI TERMOSTAT, NA BATERIJE VS20WRF

- » Komunikacioni protokol ZigBee: kompatibilan sa SALUS Smart Home sistemom;
- » Napajanje na baterije;
- » Algoritam TPI osigurava preciznu regulaciju temperature;
- » Mogućnost upravljanja sa najviše 6 termo glava ili centralom KL08RF;
- » Tri podešiva nivoa temperature, uključujući NSB (noćni režim);
- » Podrazumevani program grejanja i hlađenja;
- » Nadzidna montaža;
- » Izrada rezervne kopije memorije.

- » Napajanje: 4 alkalne baterije tipa AAA;
- » Bežična komunikacija: Zigbee 2,4 GHz;
- » Opseg temperature: 0–35 °C;
- » Dimenzije (mm): 86,5 x 86,5 x 26,5.



5-GODIŠNJA  
GARANCIJA



#### BEŽIČNI PROGRAMSKI TERMOSTAT HTR5-RF(30)

- » ITLC (kompenzacija unutrašnjeg temperaturnog opterećenja);
- » Integracija sa mrežnim ruterom UG600;
- » Može se koristiti kao sobni termostat u sistemu sa drugim programabilnim termostatima marke SALUS;
- » Unapred definisane zadate temperature;
- » Opcioni podni temperaturni senzor.

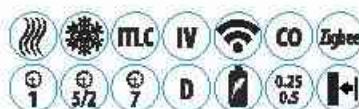

- » Napajanje: 2 baterije tipa AA;
- » Opseg: 5 °C – 32,5 °C;
- » Dimenzije (mm): 85 x 85 x 25.



5-GODIŠNJA  
GARANCIJA

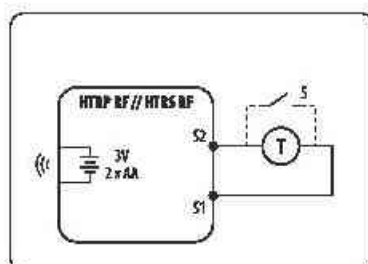
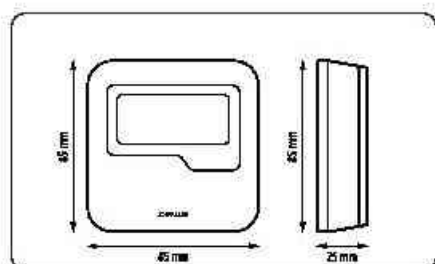

ZA PODNO GREJANJE



### TERMOSTAT SA UPRAVLJANJEM PREKO APLIKACIJE TS600

- » ITLC (kompenzacija unutrašnjeg temperaturnog opterećenja);
- » LED indikator;
- » Opcioni podni temperaturni senzor;
- » Interfejs isključivo putem aplikacije
- » Upravljanje sa najviše 3 pametna uređaja SALUS;
- » Ko mande na radijatoru (termo glave) u zoni;
- » Upravljanje samo preko aplikacije SALUS Premium Lite.



- » Napajanje: 2 baterije tipa AA;
- » Bežični standard: ZigBee 2,4 GHz;
- » Opseg: 5°C – 32,5°C;
- » Dimenzije (mm): 51 x 85 x 26.

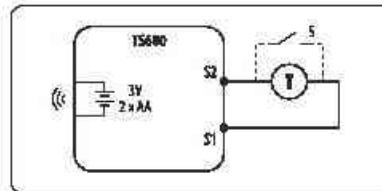
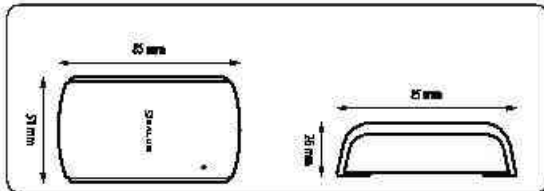

ZA PODNO GREJANJE



### PAMETNA RADIJATORSKA TERMO GLAVA TRV10RFM

- » Automatsko podešavanje ventila;
- » Lako bežično uparivanje;
- » Dugmad za uključivanje/isključivanje;
- » LED indikator statusa;
- » Mogućnost zaključavanja dugmadi;
- » Funkcija zaštite od smrzavanja;
- » Funkcija otkrivenja otvorenog prozora;
- » Funkcija zaštite od kamenca;
- » Opcioni montažni prsten.

- » Napajanje: 2 baterije tipa AA;
- » Vrsta navoja: 30 x 1,5 mm;
- » Dimenzije (mm): 50 x 90 x 50.

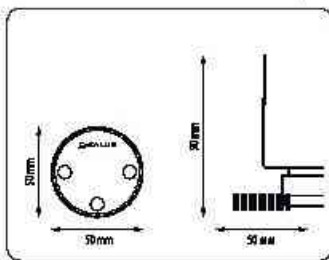

### PRIJEMNIK KOTLA RX10RF

- » Izlazni kontakt: beznaponski i 230 V (preko mosta);
- » Ručni režim;
- » LED indikatori;
- » Mogućnost korišćenja kao prijemnika za kotao ili za pojedinačnu zonu.

- » Napajanje: 230 V AC, 50 Hz;
- » Maksimalno strujno opterećenje: 16 (5) A SPST;
- » ULAZ/IZLAZ: 0–230 V;
- » Dimenzije (mm): 145 x 100 x 35.

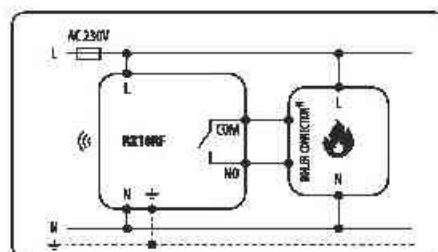
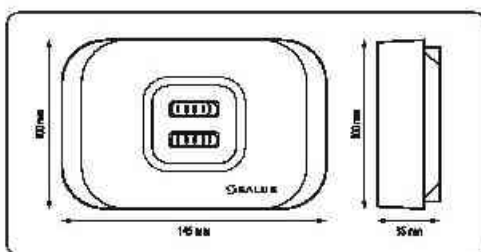

# SIR600



## PAMETNI IC UPRAVLJAČ ZA KLIMA UREĐAJ

Pametni IC daljinski upravljač **SIR600** integriše se u SALUS Smart Home sistem, što vam omogućava da upravljate sa stotinama marki klima uređaja preko aplikacije SALUS Premium Lite. Predstavlja sjajan dodatak svakom rešenju za pametni dom za praktično, fleksibilno i unapređeno rukovanje klima uređajem.



Široka  
kompatibilnost



Besprekorna  
integracija



Daljinski  
pristup



Sinhronizacija  
statusa



- **Besprekorna integracija:** lako se integriše u SALUS Smart Home sistem i omogućava upravljanje sistemima grejanja i hlađenja preko aplikacije SALUS Premium Lite.
- **Široka kompatibilnost:** podržava stotine marki klima uređaja sa infracrvenim daljinskim upravljanjem.
- **Sinhronizacija statusa:** ažurira status sistema zahvaljujući prijemu IC signala sa originalnog daljinskog upravljača za klima uređaj.
- **Lako podešavanje:** Brzo usaglašavanje IC šifara hvatanjem signala sa tastera za napajanje ili izborom iz baze podataka.
- **Sveobuhvatno upravljanje:** upravljanje AC napajanjem, režimima, brzinom ventilatora i smerom zakretanja iz aplikacije.
- **Napredna automatizacija:** podržava vremenski raspored, pravila OneTouch („jednog dodira“) i podržava uparivanje sa termostatom Quantum za zajedničko upravljanje sistemima klimatizacije i grejanja.



Novi **SIR600** dolazi sa zidnim nosačem za laku i bezbednu montažu, tako da se savršeno uklapa u vaše kućno okruženje.



### Upravljanje i nadzor sa bilo kog mesta!

Pomoću aplikacije SALUS Premium Lite. Preuzmite je iz prodavnice Google Play ili App Store.

Očitajte QR kod da biste pristupili kompletnom vodiču za proizvod i drugim resursima. Na raspolaganju su vam detaljne informacije, korisnički priručnici, vodiči za montažu i rešavanje problema.





### REPETITOR ZA ZIGBEE MREŽU RE600

- » Napajanje: 230 V AC, 50 Hz;
- » Bežični standard: Zigbee 2,5 GHz;
- » Dimenzije (mm): 45 x 45 x 20.



### REPETITOR ZA ZIGBEE MREŽU RE10RF

- » Repetitor povećava domet mrežnog signala ZigBee za uređaje iz SALUS Smart Home sistema. Uređaj je koristan u okruženjima u kojima razdaljine ili prepreke (npr. debeli zidovi, metalni elementi) ometaju bežični signal.
- » Povećava domet mreže ZigBee;
- » Preporučuje se za veliki broj baterijskih uređaja u mreži;
- » RE10RF dolazi sa adapterom za napajanje.



5-GODIŠNJA  
GARANCIJA

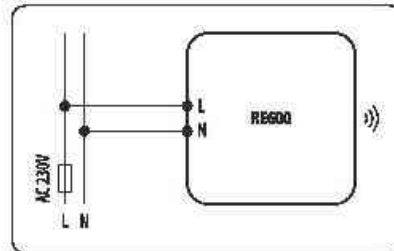
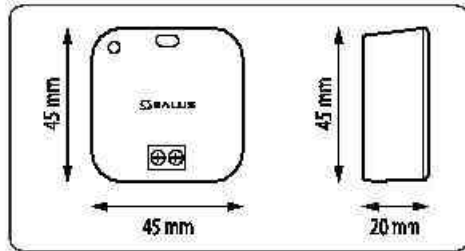

### PAMETNI RELEJ SR600

- » Napajanje: 230 V AC, 50 Hz;
- » Bežični standard: Zigbee 2,5 GHz;
- » Dimenzije (mm): 45 x 45 x 20;
- » Rele od 16 A.



5-GODIŠNJA  
GARANCIJA

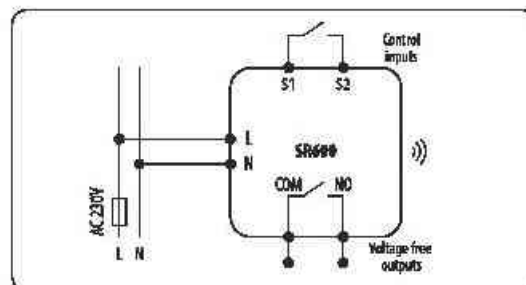
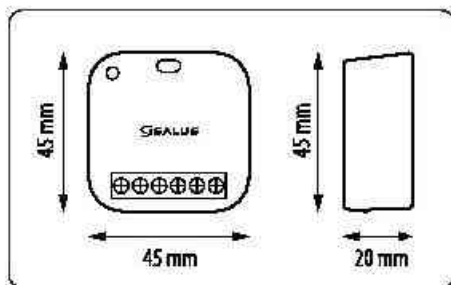

### RELEJ ZA ROLETNE RS600

- » Napajanje: 230 V AC 50 Hz
- » Maksimalno strujno opterećenje: 2x 5 A (2)
- » Bežični standard: ZigBee 2,4 GHz
- » Dimenzije (mm): 45 (d) x 45 (v) x 2 (š)



5-GODIŠNJA  
GARANCIJA

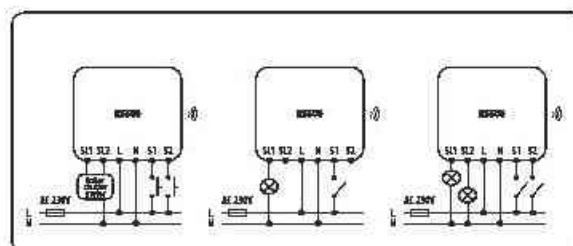
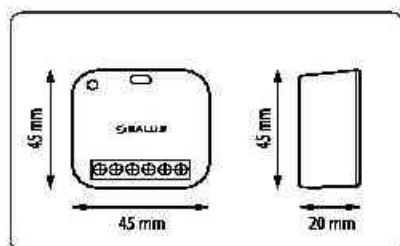



### KUČIŠTE ZA MONTAŽU SR5600

- » Napajanje: 230 V AC, 50 Hz;
- » Bežični standard: Zigbee 2,5 GHz;
- » Dimenzije (mm): 45 x 45 x 20.

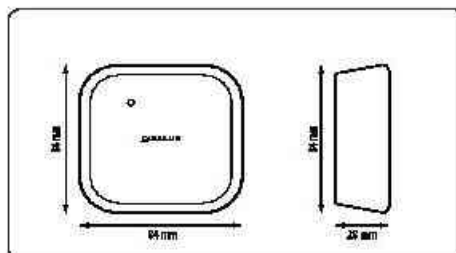

5-GODIŠNJA  
GARANCIJA



### PAMETNA UTIČNICA SPE600

- » Lako vremenski programiranje utičnice;
- » Daljinsko isključivanje utičnice umesto rada u skupom stanju pripravnosti;
- » Nadzor potrošnje struje iz utičnice;
- » Mogućnost povezivanja sa drugim uređajima preko mehanizma sa pravilima za pametni dom;
- » Primena sa električnim grejanjem.

- » Napajanje: 230 V AC, 50 Hz;
- » Bežični standard: Zigbee 2,5 GHz;
- » Radna temperatura: od -10 °C do 50 °C;
- » Maksimalno strujno opterećenje: 13 A;
- » Dimenzije (mm): 45 x 45 x 20.



5-GODIŠNJA  
GARANCIJA



### TANKI SENZOR ZA PROZOR/VRATA SW600

- » Upozorenje preko aplikacije Salus Premium Lite u slučaju otvaranja prozora/vrata;
- » Može povećati korisno dejstvo sistema grejanja uz u potrebu sa termostatom iz SALLUS Smart Home sistema preko mehanizma sa pravilima za pametni dom;
- » Mogućnost povezivanja sa drugim uređajima preko mehanizma sa pravilima za pametni dom;
- » Napajanje: 1 baterija 3 V tipa CR2;
- » Bežični standard: ZigBee 2,4 GHz;
- » Radna temperatura: od 0 do 40 °C;
- » Dimenzije senzora (mm): 20 (d) x 70 (v) x 15 (š);
- » Dimenzije magneta (mm): 10 (d) x 40 (v) x 10 (š)

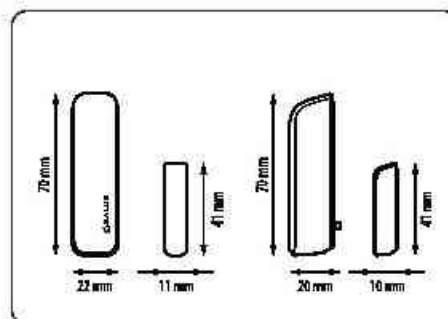

5-GODIŠNJA  
GARANCIJA



# MS610

## SENZOR POKRETA

**Pametni senzor pokreta MS610** koristi tehnologiju ZigBee ultramale snage za efikasno i pouzdano otkrivanje pokreta sa automatskom kompenzacijom graničnih vrednosti i temperature i integriše se u vaš sistem za pametni dom kako bi vas upozorio na moguće provalnike, kako biste mirno spavali čak i kada niste kod kuće.



ZigBee  
male snage



Kompenzacija  
temperature



Upravljanje  
na daljinu



Široka oblast  
otkrivanja



### NAPREDNA SENZORSKA TEHNOLOGIJA

- **Bežična tehnologija ZigBee ultramale snage:** primenjuje efikasnu bežičnu tehnologiju ZigBee za malu potrošnju energije i visoku bezbednost.
- **Tehnologija automatske kompenzacije temperature:** Održava osetljivost senzora uprkos promenama temperature.

### PRAKTIČNE FUNKCIJE:

- **Otpornost na kućne ljubimce:** bez lažnih uzbuna zbog kućnih ljubimaca do 11 kg težine.
- **Pristup i upravljanje na daljinu:** integracija sa aplikacijom SALUS Premium Lite za nadzor i upravljanje u realnom vremenu sa bilo kog mesta.

### PERFORMANSE I POUZDANOST

- **Pouzdanе performanse:** Rad u širokom rasponu temperatura (od  $-10^{\circ}\text{C}$  do  $50^{\circ}\text{C}$ ) i do 95% vlage bez kondenzacije.
- **Širok ugao i daljina otkrivanja:** ugao otkrivanja od 90 stepeni i daljina otkrivanja od 9 do 12 metara na temperaturama ispod  $25^{\circ}\text{C}$ .



- Novi pametni senzor pokreta MS610 dolazi u tankoj izvedbi koja se besprekorno uklapa u svaki prostor uz uvek visoke performanse i bezbednost.

Očitajte QR kod da biste pristupili kompletnom vodiču za proizvod i drugim resursima. Na raspolaganju su vam detaljne informacije, korisnički priručnici, vodiči za montažu i rešavanje problema.





RASPRODAJA ZALIHA

### PAMETNI SENZOR POKRETA MS600 (ZAMENIČE GA MS610)

- » Protokol ZigBee: kompatibilan sa Salus Smart Home sistemom
- » Napajanje na baterije: 1x CR123A (3 V)
- » Ugao otkrivanja: 80 (ne može se podešavati)
- » Daljina otkrivanja: 8 m
- » Napajanje: 1 x 3 V DC, CR123A
- » Bežični standard: ZigBee 2,4 GHz
- » Radna temperatura: od 0 °C do 40 °C;
- » Dimenzije (mm): 60 (d) x (v) 80 x 43 (š)

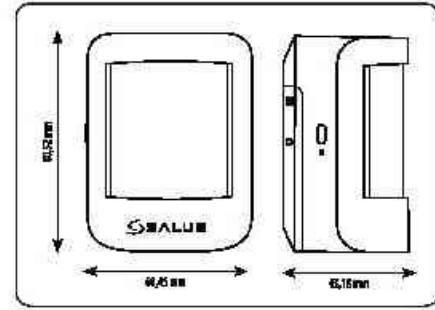

5-GODIŠNJA  
GARANCIJA



### PAMETNI DETEKTOR DIMA SD600

- » Protokol ZigBee: kompatibilan sa Salus Smart Home sistemom
- » Napajanje na baterije: 1x CR123 (3 V)
- » Zvučno upozorenje: > 80 dB / 3 metra
- » Izvor napajanja: 1 baterija tipa CR123A
- » Bežični standard: Zigbee 2,4 GHz
- » Vek trajanja baterije: 5 godina;
- » Dimenzije (mm): 60 (d) x 60 (v) x 49 (š)

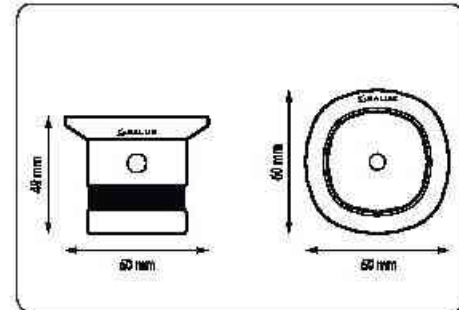

5-GODIŠNJA  
GARANCIJA



### PAMETNI SENZOR CURENJA VODE WL5600

- » Protokol ZigBee: kompatibilan sa Salus Smart Home sistemom
- » Napajanje na baterije: 1x CR2 (3 V)
- » Dužina spoljašnjeg senzora: 2 m
- » Vodootporan
- » Izvor napajanja: 1 baterija tipa CR2
- » Bežični standard: Zigbee 2,4 GHz
- » Vek trajanja baterije: 5 godina
- » Dimenzije (mm): Ø: 55, H: 25

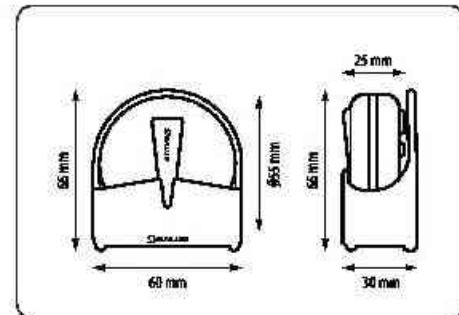

5-GODIŠNJA  
GARANCIJA



### PAMETNO DUGME SB600

- » Pametno dugme za aktiviranje pravila „jednog dodira“
- » 2 tastera za 2 komande
- » Napajanje na baterije omogućava lako fiksiranje
- » Dug vek trajanja baterije
- » Izvor napajanja: 2 baterije tipa AAA
- » Bežični standard: Zigbee 2,4 GHz
- » Dimenzije (mm): 59 (d) x 59 (v) x 18 (š)

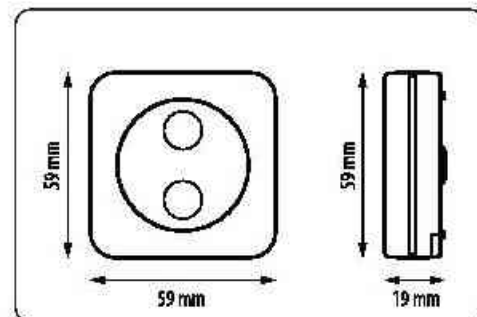

5-GODIŠNJA  
GARANCIJA





**MAGNETNI FILTER  
MD225**

Magnetni filter je posebno razvijen za sisteme centralnog grejanja. Uklanja gotovo sve suspendovane štetne čestice oksida gvožđa koje se nakupljaju u sistemu centralnog grejanja i na taj način ga štiti.

- » Jednostavna montaža i održavanje, trenutni rezultati i zaštita sistema;
- » Bez troškova upotrebe;
- » Štedi energiju;
- » Kompaktni dozator;
- » Izuzetno jak magnet u suvoj komori;
- » Odušak sa gornje strane;
- » Ispusni ventil 1/2" sa donje strane;
- » Isporučuje se sa zapornim ventilom 22 mm;
- » Uspravna i vodoravna montaža.



**MAGNETNI FILTER  
MD345**

Magnetni filter je posebno razvijen za sisteme centralnog grejanja. Uklanja gotovo sve suspendovane štetne čestice oksida gvožđa koje se nakupljaju u sistemu centralnog grejanja i na taj način ga štiti.

- » Razvijen za toplotne pumpe;
- » Jednostavna montaža i održavanje;
- » Trenutni rezultat i zaštita sistema;
- » Bez troškova upotrebe;
- » Kompaktni dozator;
- » Izuzetno jak magnet u suvoj komori;
- » Odušak sa gornje strane;
- » Ispusni ventil 1/2" sa donje strane;
- » Isporučuje se sa zapornim ventilom 28 mm;
- » Uspravna i vodoravna montaža;
- » Lako skidanje magneta.



**BEŽIČNI PREKIDAČ ZA KOTAO I PUMPU  
BEŽIČNI GLAVNI PREKIDAČ  
GGPCI**

- » Mogućnost korišćenja sa opremom za grejanje ili električnom opremom snage do 1000 W;
- » Mogućnost korišćenja u kućnom okruženju kada treba izbeći razvođenje kablova;
- » Bez troškova upotrebe;
- » Laka montaža.



**ENERGETSKI ŠTEDLJIVA PUMPA  
MP200A**

- » Ispunjava zahteve propisa EU;
  - » Energetski efikasna pumpa za značajnu uštedu energije;
  - » Rađ sa frekventnom regulacijom i bez nje: jedna pumpa za sve zadatke;
  - » Po principu „prikluči i koristi“: nema potrebe za otvaranjem priključne kutije;
  - » Dolazi unapred kablirana.
  - » L: provodnik pod naponom
  - » N: neutralni provodnik
  - » E: uzemljenje
- » Napon: 230 V 50 Hz
  - » Stepen zaštite: IP42
  - » MP200A: Maksimalni napor: 6 m.



**INHIBITOR  
LX1**

LX1 je tečnost za zaštitu od interne korozije, kamenca i mulja. Može se koristiti za bilo koji sistem grejanja.





### 2-KRAKI (PROLAZNI) ELEKTROMOTorni VENTIL PMV 24/21

- » Kabel dužine 1 m sa standardnim bojama provodnika;
- » Odvojiva glava
- » Kompatibilan sa kućištima „Honeywell“

- » Izvor napajanja: 230 V AC 50 Hz
- » Maksimalno strujno opterećenje: 6 (2) A
- » Izlazni kontakti: 230 V AC 50 Hz
- » Dimenzije (mm): 87 (d) x 122 (v) x 60 (d)



5-GODIŠNJA  
GARANCIJA

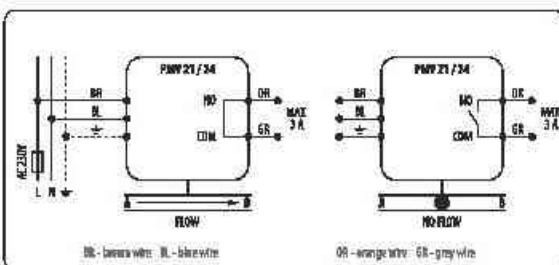
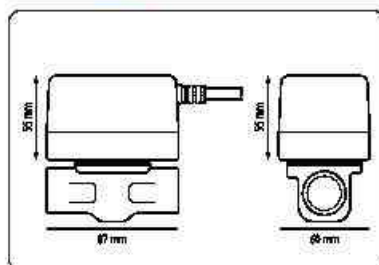

**PMVRH01**  
Replacement  
Head



### 3-KRAKI (PREUSMERNI) ELEKTROMOTorni VENTIL PMV 34/31

- » Kabel dužine 1 m sa standardnim bojama provodnika;
- » Odvojiva glava
- » Kompatibilan sa kućištima „Honeywell“

- » Izvor napajanja: 230 V AC 50 Hz
- » Maksimalno strujno opterećenje: 6 (2) A
- » Izlazni kontakti: 230 V AC 50 Hz
- » Dimenzije (mm): 87 (d) x 122 (v) x 60 (d)



5-GODIŠNJA  
GARANCIJA

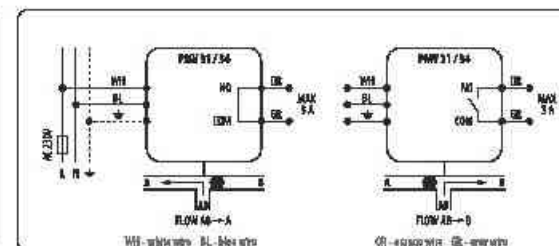
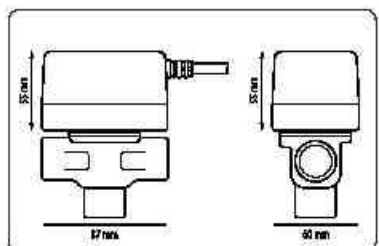

**PMVRH03**  
Replacement  
Head



### MEHANIČKI NALEGAJUĆI TERMOSTAT AT10

- » Napajanje: 230 V (AC) 50 Hz;
- » Maksimalno strujno opterećenje: 16 (4) A SPDT;
- » Opseg temperature: 30–90 °C;
- » Dimenzije [mm]: 73 x 105 x 40.



### MEHANIČKI NALEGAJUĆI TERMOSTAT SA KAPILARNOM SONDOM AT10F

- » Napajanje: 230 V (AC) 50 Hz;
- » Maksimalno strujno opterećenje: 16 (4) A SPDT;
- » Opseg temperature: 30–90 °C;
- » Dimenzije termostata [mm]: 73 x 105 x 40;
- » Dužina senzora (mm): 1200.



**TERMoeLEKTRIČNI AKTUATOR  
T30NC230**

- » Prilagodljiva dužina hoda: 4 mm;
- » Mala potrošnja struje: 2 W;
- » Sila: 100 N;
- » Kvalitetni voštani umetak;
- » Jednostavan indikator otvaranja i zatvaranja;
- » Univerzalni navoj M30 x 1,5 mm.

- » Rad: NC: normalno zatvoreni kontakt
- » N: neutralni provodnik
- » L: provodnik pod naponom od 230 V
- » Veličina (mm): 38 (š) x 38 (v) x 60 (d)

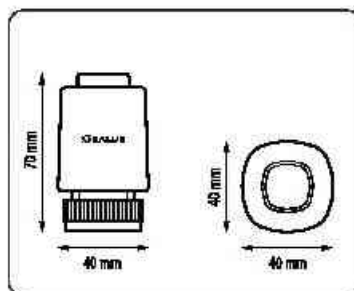

5-GODIŠNJA  
GARANCIJA



**PODNI SENZOR  
FS300**

- » S1 daljinski/podni senzor temperature, 2. priključak;
- » S2 daljinski/podni senzor temperature, 2. priključak.



5-GODIŠNJA  
GARANCIJA



**AUTOBALANSIRAJUĆI AKTUATOR  
THB23031**

- » Automatsko balansiranje sa 7 °C;
- » Energetski efikasan;
- » Brza i laka ugradnja;
- » Dolazi sa 2-delnim cevnim senzorima;
- » Precizni elektromotorni pogon;
- » Ultramala snaga: 0,5 W;
- » Balansiranje temperature podnog grejanja po principu „ugradi i zaboravi“;
- » Brzo otvaranje / zatvaranje ventila;
- » Univerzalni navoj M30 x 1,5 mm.

- » Rad: NC: normalno zatvoreni kontakt
- » N: neutralni provodnik
- » L: provodnik pod naponom od 230 V
- » Veličina (mm): 38 (š) x 93 (v) x 53 (d)

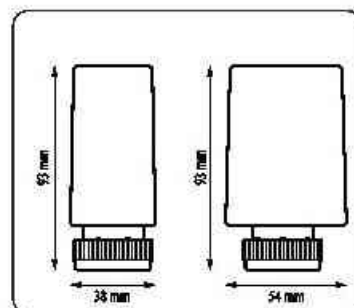

5-GODIŠNJA  
GARANCIJA



**TERMoeLEKTRIČNI AKTUATOR  
T28NC230**

- » Funkcija „prvo otvaranje“ olakšava montažu;
- » Maks. dužina hoda: 6 mm;
- » Mala potrošnja struje: 2 W;
- » Sila: 100 N;
- » Jednostavan indikator otvaranja i zatvaranja;
- » Univerzalni navoj M28 x 1,5 mm.



**TERMoeLEKTRIČNI AKTUATOR 230 V  
T30NC230MO**

- » Napajanje: 230 V AC;
- » I<sub>max</sub>: 200 mA = 200 mS;
- » Snaga: 2 W;
- » Vreme otvaranja/zatvaranja: pribl. 2 min;
- » Navoj M30 x 1,5;
- » Stepen zaštite: IP54;
- » Sila: 100 N (±10%);
- » Hod: 6 mm.

# Komandni uređaji za podno grejanje sa opcionim upravljanjem preko aplikacije

Ako tražite rešenje za upravljanje podnim grejanjem, mi imamo savršen sistem za vas. U ponudi imamo tradicionalna rešenja i rešenja za pametni dom, što SALUS čini savršenim izborom.



## Ušteda energije

Optimizovani sistem za smanjenje potrošnje energije.



## Laka montaža

Brza i jednostavna konfiguracija.



## Pouzdana performanse

Dugotrajne i kvalitetne komponente.



## Efikasno grejanje

Ujednačena toplina kroz ceo dom.





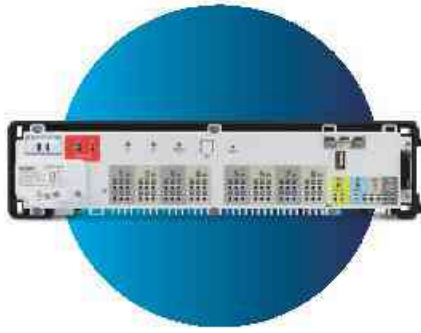

**BEŽIČNA CENTRALA ZA 8 ZONA  
KL08RF**



5-GODIŠNJA  
GARANCIJA



- » 8 zona sa 3 aktuatora po zoni;
- » Utični kablovski priključci sa rasterećenjem naprezanja;
- » Izlazni kontakti pumpe i kotla: beznaponski
- » LED indikator statusa;
- » Radi sa NO i NC pogonima;
- » Sadrži koordinator ili bežični ZigBee za integraciju u aplikaciju Smart Home;
- » Zigbee 2,4 GHz



Works with:  
**SALUS Premium Lite**



- » Napajanje: 230 V
- » Maksimalno strujno opterećenje: 5 A
- » Maksimalno strujno opterećenje releja pumpe/kotla: 3 A
- » Izlazni kontakti: 230 V
- » Veličina (mm): 353 (š) x 85 (v) x 65 (d)

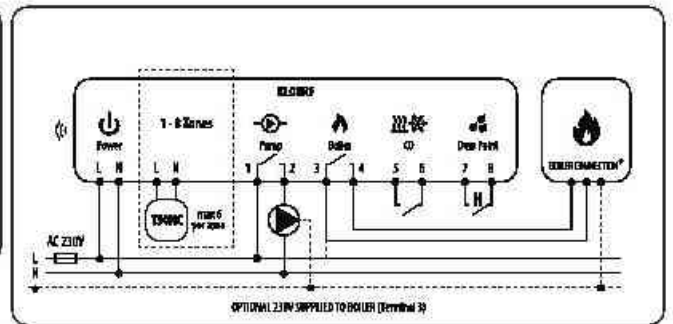
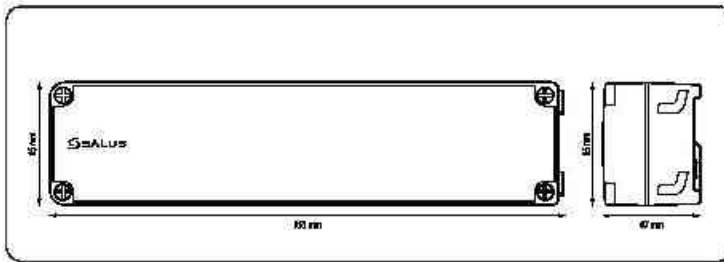

**PROŠIRENJE BEŽIČNE CENTRALE ZA 4 ZONE  
KL04RF**



5-GODIŠNJA  
GARANCIJA



- » Modul za proširenje uređaja KL08RF;
- » Modul za 4 zone sa 3 aktuatora po zoni;
- » Utični kablovski priključci sa rasterećenjem naprezanja;
- » LED indikator statusa;
- » Radi sa NO i NC pogonima;

- » Napajanje: 230 V
- » Maksimalno strujno opterećenje: 5 A
- » Izlazni kontakti: 230 V
- » Veličina (mm): 163 (š) x 85 (v) x 65 (d)



Works with:  
**SALUS Premium Lite**

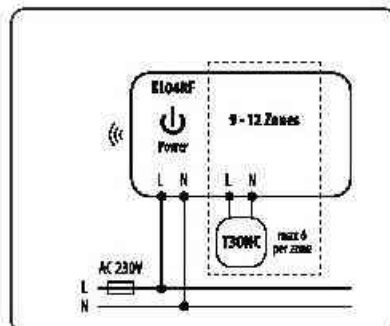
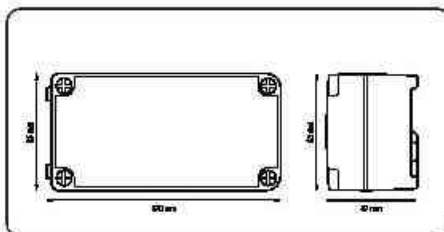



### ŽIČANA CENTRALA ZA 5 ZONA CB500



- » Upravljanje sa 5 nezavisnih zona grejanja;
- » Omogućava povezivanje kablova termostata odozdo radi lakšeg izvođenja;
- » 20 izlaza za priključivanje pogona;
- » Izlazni kontakt pumpe ili zonskog ventila: 230 V
- » Izlazni kontakti kotla, toplotne pumpe ili čilera: beznaponski
- » Nové utične klemé za povezivanje kablova;
- » Klemé sa zaštitom od izvlačenja za sve kablove;
- » Proširiva pomoću proširenja CBS00X (do 15 zona);
- » Tanko kućište i laka montaža.

- » Napajanje: 230 V AC, 50 Hz;
- » Ukupno maksimalno strujno opterećenje: 7 A;
- » Maksimalno strujno opterećenje releja kotla, toplotne pumpe ili čilera: 5 A;
- » Ulazi: grejanje/hlađenje (beznaponski) i senzor tačke rošnja.
- » Izlazni kontakti: Kotao (beznaponski); Toplotna pumpa ili čiler (beznaponski); Pumpa podnog grejanja ili zonski ventil podnog grejanja (AC 230 V); Aktuatori (AC 230 V);
- » Veličina (mm): 270 (š) x 110 (v) x 55 (d)

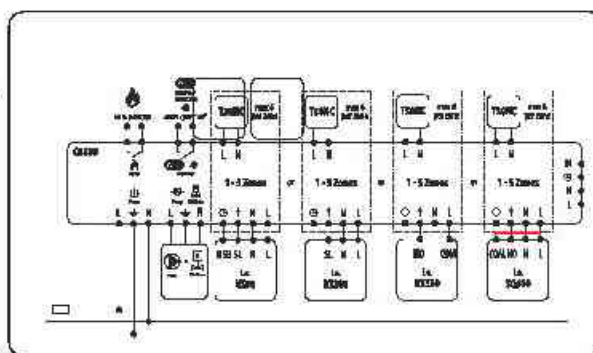
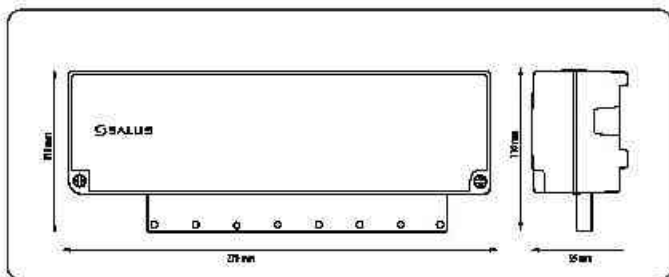

### PROŠIRENJE ŽIČANE CENTRALE ZA 5 ZONA CB500X



- » Upravljanje sa 5 nezavisnih zona grejanja;
- » Omogućava povezivanje kablova termostata odozdo radi lakšeg izvođenja;
- » 20 izlaza za priključivanje pogona;
- » Nove utične klemé za povezivanje kablova;
- » Klemé sa zaštitom od izvlačenja za sve kablove;
- » Proširivo pomoću proširenja CB500X do maksimalno 15 zona ukupno;
- » Tanko kućište i laka montaža.

- » Napajanje: 230 V AC 50 Hz
- » Ukupno maksimalno strujno opterećenje: 1 A
- » Izlazni kontakti: Aktuatori (AC 230 V);
- » Veličina (mm): 270 (š) x 110 (v) x 55 (d)

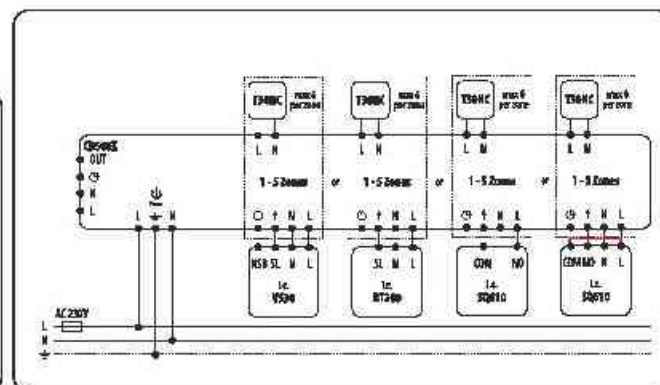
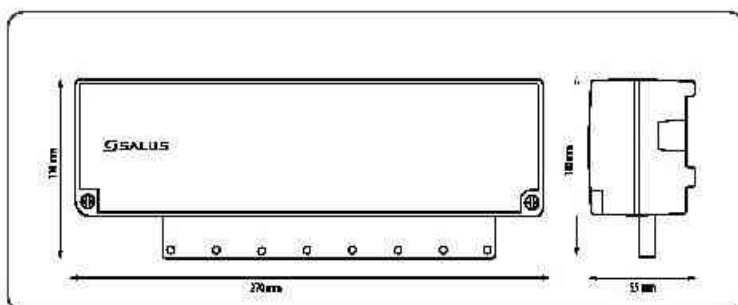



**SOBNI TERMOSTAT  
HTR230**

» HTR230 omogućava lako rukovanje i savršen je za korisnike koji cene tradicionalne regulatore sa minimalnim intervencijama nad sistemom grejanja. Sa bežurnim prekidanjem i impulsno-širinskom modulacijom (PWM).

- » Napon: 230 V (AC);
- » Radni napon: 24 V, 1,8 W;
- » Maksimalno strujno opterećenje: 0,5 A;
- » Opseg temperature: od 5 °C do -30 °C;
- » Dimenzije (mm): 85 (š) x 85 (v) x 25 (d)



5-GODIŠNJA  
GARANCIJA

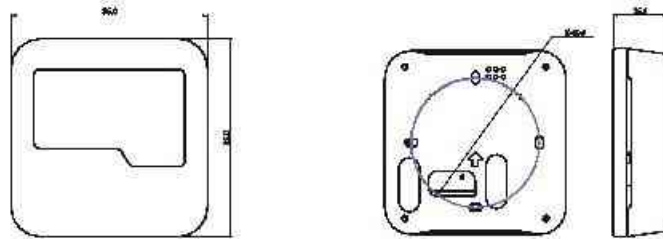

**DIGITALNI TERMOSTAT  
HTR5230**

» Bežurn rad;  
» Dva nivoa temperature: udoban i ekonomičan;  
» Mogućnost upravljanja sa više termostata (glavni).

- » Regulacija impulsno-širinskom modulacijom (PWM);
- » Minimalistički dizajn;
- » Primena sa sistemima grejanja ili hlađenja;
- » Mogućnost izmene parametara.



5-GODIŠNJA  
GARANCIJA

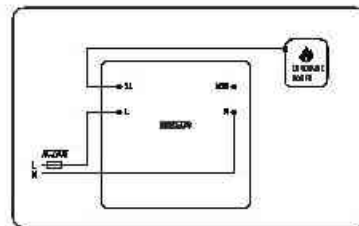
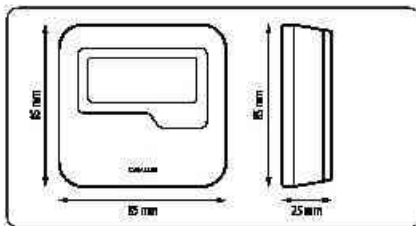

- » Napajanje: 230 V AC;
- » Opseg temperature: od 5 °C do -35 °C;
- » Dimenzije (mm): 85 x 85 x 25.



**DIGITALNI PROGRAMSKI TERMOSTAT  
HTRP230**

» Bežurn rad;  
» Mogućnost izrade prilagođenih programa;  
» Mogućnost upravljanja sa više termostata (glavni);  
» Regulacija impulsno-širinskom modulacijom (PWM).

- » Unapred definisani programi grejanja (mogu se prilagoditi);
- » Primena sa sistemima grejanja ili hlađenja;
- » Mogućnost primene sa podnim senzorom FS300.



5-GODIŠNJA  
GARANCIJA

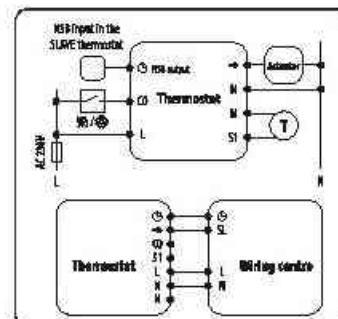
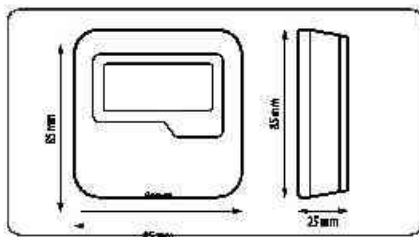

- » Napajanje: 230 V AC;
- » Opseg temperature: od 5 °C do -35 °C;
- » Dimenzije (mm): 85 x 85 x 25.



### DIGITALNI PROGRAMSKI ŽIČANI TERMOSTAT VS30W

- » Mogućnost izrade rasporeda programa grejanja;
- » Mogućnost upravljanja sa više termostata;
- » Podrazumevani program grejanja;
- » Funkcija rezervne kopije (nije potrebno ponovo podešavanje nakon gubitka napajanja);
- » Funkcija zaštite od smrzavanja;
- » Mogućnost primene sa podnim senzorom FS300.

- » Napajanje: 230 V AC / 50 Hz;
- » Maksimalno strujno opterećenje: 3 A;
- » Izlazni kontakt: 230 V AC / 50 Hz;
- » Opseg regulacije temperature: 5–35 °C;
- » Dimenzije: 86 x 86 x 42 mm.



### DIGITALNI PROGRAMSKI ŽIČANI TERMOSTAT VS30B

- » Mogućnost izrade rasporeda programa grejanja;
- » Mogućnost upravljanja sa više termostata;
- » Podrazumevani program grejanja;
- » Funkcija rezervne kopije (nije potrebno ponovo podešavanje nakon gubitka napajanja);
- » Funkcija zaštite od smrzavanja;
- » Mogućnost primene sa podnim senzorom FS300.

- » Napajanje: 230 V AC / 50 Hz;
- » Maksimalno strujno opterećenje: 3 A;
- » Izlazni kontakt: 230 V AC / 50 Hz;
- » Opseg regulacije temperature: 5–35 °C;
- » Dimenzije: 86 x 86 x 42 mm.

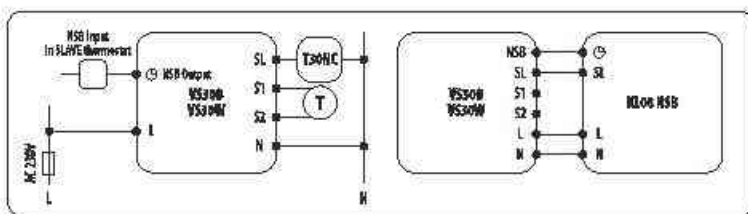

### DIGITALNI ŽIČANI TERMOSTAT VS35B/VS35W

- » Ručni režim (privremeno/trajno);
- » Tri nivoa temperature (udobni, standardni i ekonomični);
- » Funkcija NSB: mogućnost automatskog smanjenja željene temperature po prijemu signala sa programabilnog termostata VS30;
- » Mogućnost povezivanja podnog senzora;
- » Memorijaska funkcija (postavke termostata se ne brišu u slučaju gubitka napajanja);
- » Zaštita od smrzavanja.

- » Napajanje: 230 V AC / 50 Hz;
- » Maksimalno strujno opterećenje: 3 A;
- » Izlazni kontakt: 230 V AC / 50 Hz;
- » Opseg regulacije temperature: 5–35 °C;
- » Dimenzije: 86 x 86 x 42/18 mm.

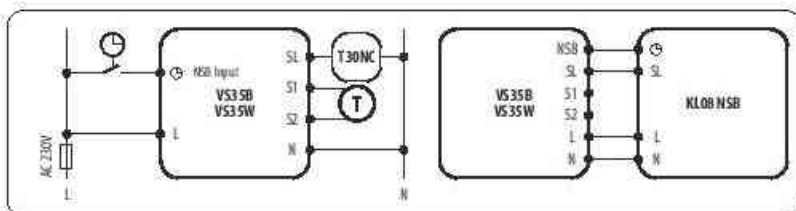

### MODUL ZA PUMPU ILI KOTAO PL06

- » Upravljanje pumpom ili kotlom;
- » Brza ugradnja u centralu;
- » Praktično priključivanje kablova zahvaljujući UTIČNOM sistemu;
- » Mogućnost rada na 230 V i 24 V.

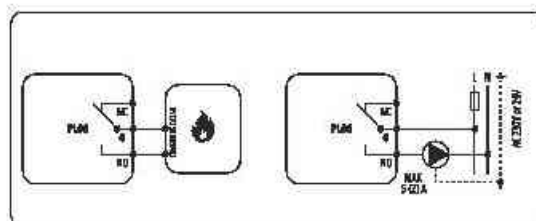



### MODUL ZA PUMPU I KOTAO PL07

- » Upravljanje pumpom i kotlom;
- » Brza ugradnja u centralu;
- » Praktično priključivanje kablova zahvaljujući UTIČNOM sistemu;
- » Mogućnost rada na 230 V i 24 V;
- » Mogućnost izbora termostata koji će uključiti pumpu.

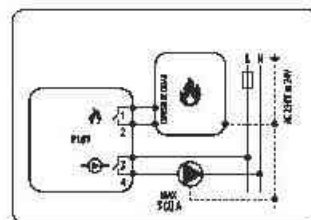

5-GODIŠNJA  
GARANCIJA



### ŽIČANA CENTRALA ZA 6 ZONA KL06-M

- » 6 zona sa 4 aktuatora po zoni;
- » Praktično priključivanje kablova zahvaljujući UTIČNOM sistemu;
- » Mogućnost upravljanja kotlom i pumpom (preko modula PL06/PL07);
- » LED indikator statusa;
- » Namijenjen za montažu na DIN nosač 35 mm;
- » Sa transformatorom (230 V).

- » Izvor napajanja: 230 V (AC) 50 Hz;
- » Maksimalno strujno opterećenje: 2 A;
- » Izlazni kontakti: 230 V AC, 50 Hz;
- » Dimenzije (mm): 300 x 86 x 60.



5-GODIŠNJA  
GARANCIJA

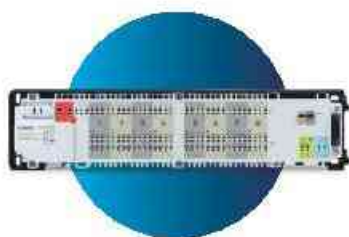
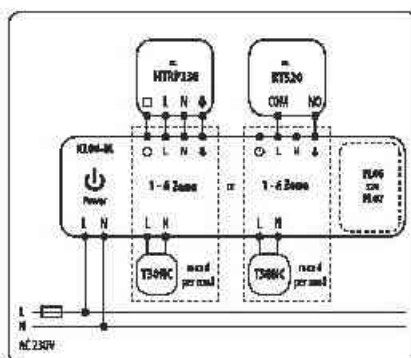
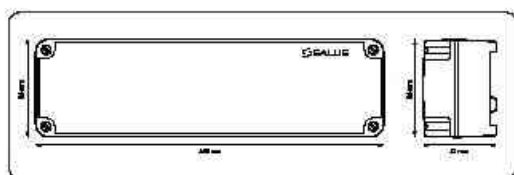

### ŽIČANA CENTRALA ZA 8 ZONA KL08NB

- » Upravljanje sa 8 nezavisnih zona grejanja;
- » Lako povezivanje kablova zahvaljujući UTIČNOM sistemu;
- » Namijenjen za montažu na DIN nosač 5 mm;
- » 32 izlaza za povezivanje aktuatora (4 po zoni);
- » Mogućnost upravljanja kotlom i pumpom;
- » Kompatibilno sa pogonima sa NC (normalno zatvorenim) i NO (normalno otvorenim) kontaktima.

- » Napajanje: 230 V;
- » Ukupno maksimalno strujno opterećenje: 5 A;
- » Maksimalno strujno opterećenje releja kotla i pumpe: 3 A;
- » Izlazni kontakti: 230 V;
- » Dimenzije (mm): 353 x 85 x 65.



5-GODIŠNJA  
GARANCIJA

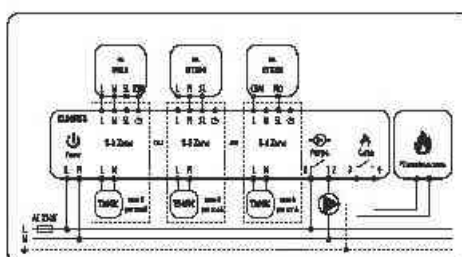
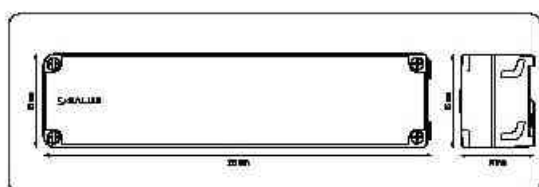



Skenirajte kod  
za komercijalnu  
vib-stranu



Skenirajte kod  
za platformu  
tehničke podrške

[www.saluscontrols.com](http://www.saluscontrols.com)

#### Tehnička podrška

[RoE@saluscontrols.com](mailto:RoE@saluscontrols.com)

#### Adresa

Salus Controls European Distributions sp.z o.o  
ul. Sokolska 68 A-B street, Sosnowiec, Poland.

#### Platforma tehničke podrške

[support.salus-tech.com/portal/en/home](http://support.salus-tech.com/portal/en/home)

SALUS Controls članica je koncerna Computime.

Zbog stalnog razvoja proizvoda SALUS Controls zadržava pravo da izmeni specifikacije, dizajn i materijal proizvoda navedenih u ovoj brošuri bez prethodne najave.

Godina izdanja: Novembar 2024.